

# BeoMaster 5

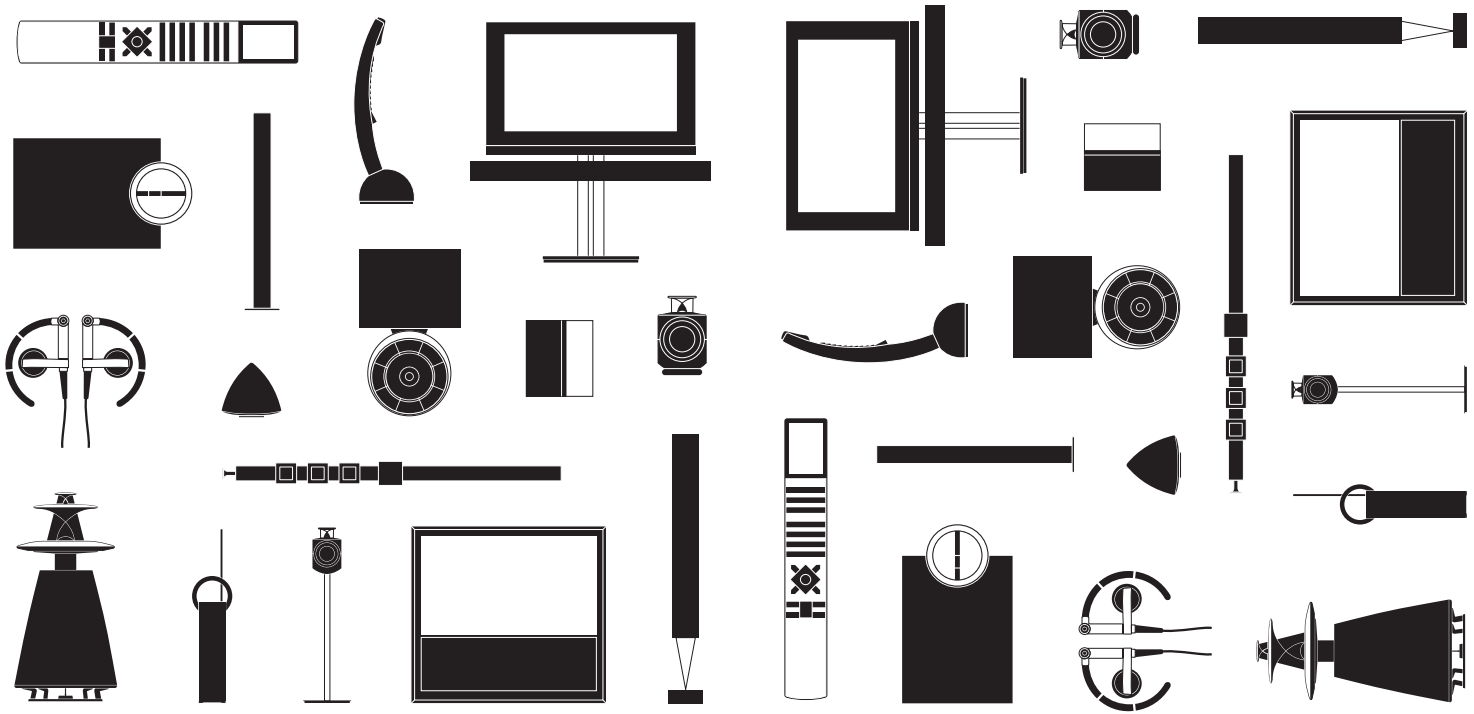



## Geachte klant,

Deze handleiding bevat alle nodige informatie over het dagelijkse gebruik van uw Bang & Olufsen-product. Wij gaan ervan uit dat uw dealer uw product heeft afgeleverd, geïnstalleerd en ingesteld.

De BeoMaster 5 kan worden gebruikt in combinatie met de BeoSound 5 en/of worden aangesloten op een televisie. De bediening beschreven in deze handleiding is van toepassing wanneer de BeoMaster 5 is aangesloten op een televisie. Wanneer hij uitsluitend is aangesloten op de BeoSound 5, raadpleeg dan de handleidingen meegeleverd met de BeoSound 5.

Om zijn functies te kunnen gebruiken, moet de BeoMaster 5 verbonden zijn met het internet en moet er muziek naartoe worden overgezet. Hiervoor werd er speciale software ontwikkeld: BeoConnect en BeoPlayer. In de bijgeleverde handleidingen wordt beschreven hoe u de software dient te gebruiken.

U kunt de gebruikershandleidingen vinden op [www.bang-olufsen.com/guides](http://www.bang-olufsen.com/guides)

Op [www.bang-olufsen.com](http://www.bang-olufsen.com) kunt u meer informatie en veelgestelde vragen over uw product vinden.

Uw Bang & Olufsen-dealer is uw eerste aanspreekpunt voor al uw vragen.

*Vind uw dichtstbijzijnde dealer via onze website ...*

[www.bang-olufsen.com](http://www.bang-olufsen.com)

Technische gegevens, functies en het gebruik van deze functies kunnen zonder voorafgaande kennisgeving worden gewijzigd.

**WAARSCHUWING:** Om het risico op brand of elektrische schokken te beperken, mag dit apparaat niet worden blootgesteld aan regen of vocht. Stel dit apparaat niet bloot aan druppelend of opspattend water en plaats geen objecten die gevuld zijn met water, zoals een vaas, op het apparaat.

Om dit apparaat volledig los te koppelen van het stroomnet, trekt u de netstekker uit het stopcontact. Het losgekoppelde apparaat moet gemakkelijk te hanteren blijven.



Het symbool van de bliksemschicht met pijlpunt in een gelijkzijdige driehoek is bedoeld om de gebruiker te waarschuwen voor een niet-geïsoleerd 'gevaarlijk voltage' in het apparaat dat sterk genoeg is om een risico op elektrische schokken te vormen voor mensen.



Het uitroepteken in een gelijkzijdige driehoek is bedoeld om de gebruiker te waarschuwen voor de aanwezigheid van belangrijke bedienings- en onderhoudsinstructies in de handleiding van het product.

### **Waarschuwingen**

- Plaats het product niet in de volle zon of direct kunstlicht, zoals een spotje.
- Controleer of het product in overeenstemming met deze instructies is geïnstalleerd, opgesteld en aangesloten.
- Plaats uw product op een stevige ondergrond of stand waar u het permanent wilt neerzetten. Gebruik uitsluitend door Bang & Olufsen goedgekeurde stands en muurbeugels!
- Zet geen voorwerpen boven op uw product.
- Stel het product niet bloot aan hoge luchtvochtigheid, regen of warmtebronnen.
- Het product is uitsluitend bedoeld voor gebruik binnenshuis in een droge woonomgeving. Gebruik alleen bij temperaturen tussen 10 en 40 °C.
- Laat voldoende ruimte rond het product voor een goede ventilatie.
- Sluit de onderdelen van het systeem pas aan op het stroomnet nadat u alle kabels hebt aangesloten.
- Probeer nooit de behuizing van het product open te maken. Laat dergelijke werkzaamheden over aan vakkundige servicemonteurs.
- Het product kan alleen volledig uitgeschakeld worden door het systeem los te koppelen van het stroomnet.
- Volg de instructies om een correcte en veilige installatie en aansluiting van apparatuur in multimediasystemen te verzekeren.
- De bijgeleverde stekker en het netsnoer zijn speciaal ontworpen voor dit product. Vervang de stekker niet en als het netsnoer beschadigd is, dient u een nieuwe te kopen bij uw Bang & Olufsen-dealer.

# Inhoud







- 6 Menu's en symbolen
- 7 Luisteren naar uw muziek
- 8 De afstandsbediening gebruiken
- 10 Bronnen bedienen
- 12 N.MUSIC
- 13 N.RADIO
- 14 PHOTO
- 15 WEB
- 16 Gebruik vanuit een secundaire ruimte
- 18 Uw systeem installeren

# Menu's en symbolen

## N.MUSIC en weergaven

Dit menu is alleen beschikbaar wanneer de BeoMaster 5 in zelfstandige modus staat (zonder een BeoSound 5).





GO	Source selection
EXIT	Leave mode
GO	Add to playlist
1	Home/Return
2	.
3	Random on/off
4	Show info/Hide info
5	List root
6	Play all/Play group
7	Full Size cover/Track info view
8	Delete
.	
0	Rename

	Playlists
	Genre
	Artists
	Albums
	Titles
	Folders

## N.RADIO en weergaven



Dit menu is alleen beschikbaar wanneer de BeoMaster 5 in zelfstandige modus staat (zonder een BeoSound 5).

GO	Source selection
EXIT	Leave mode
GO	Add to playlist
1	Home/Return
2	.
3	.
4	.
5	List root
6	.
7	.
8	Delete
9	Configuration
0	Rename

	Playlists
	Genre
	Language
	Country
	Titles



## PHOTO en weergaven

GO	Source selection
EXIT	Leave mode
GO	Add to playlist
1	Home/Return
2	.
3	Slideshow
4	Show info/Hide info
5	List root
6	Rotate right
7	Zoom/Zoom off
8	Delete
9	Configuration
0	Rename

	Playlists
	Dates
	Folders

## WEB en weergaven

GO	Source selection
EXIT	Leave mode
GO	Add to bookmark
1	Home/Return
2	.
3	Popup list
4	Previous
5	List root
6	Next
7	.
8	Delete
9	Configuration
0	Rename

	Bookmarks
	History
	Popups

Dankzij de BeoMaster 5 kunt u van bronnen genieten via de reeds aanwezige Bang & Olufsen-producten in uw woning. Luister naar digitale muziek en internetradio, bekijk digitale foto's en videoclips en surf naar websites.

## Voordat u begint

Raadpleeg voor meer informatie de handleiding die samen met BeoConnect werd geïnstalleerd op uw computer.\*<sup>1</sup>

Uw digitale inhoud overzetten van uw computer naar uw BeoMaster 5

U kunt BeoConnect voor Windows of Mac downloaden op [www.bang-olufsen.com/software/downloads](http://www.bang-olufsen.com/software/downloads).

## BeoMaster 5-bronnen

PC		PLAY	of	1 - 4
Druk* <sup>2</sup>	Selecteer bron	Activeer bron		Selecteer en activeer bron

Zodra de BeoMaster 5 is opgestart, kunt u de bronnen activeren vanuit het menu voor bronselectie.

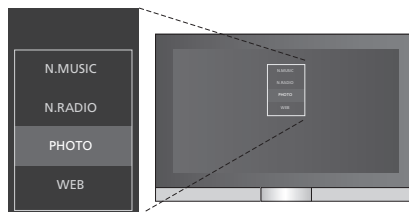

## Belangrijk

- BeoPlayer/BeoPort** Als u de BeoPlayer- of BeoPort-software op uw computer hebt, kunt u ook die software gebruiken om muziek over te zetten.
- <sup>1</sup>**\*BeoConnect** BeoConnect fungeert als link tussen uw mediaspeler, bv. iTunes, en de BeoMaster 5. Vanaf een aangesloten pc of Mac kunt u de speciale BeoConnect-software gebruiken om muziek over te zetten naar de BeoMaster 5.
- <sup>2</sup>**\*PC op de Beo4** Als u op de Beo4-display PC wilt weergeven, moet u dit eerst toevoegen aan de functielijst van de Beo4. Raadpleeg voor meer informatie de handleiding die met de Beo4 is meegeleverd.

## Hoe uw afstandsbediening gebruiken

### Bediening met de Beo6



De BeoMaster 5 kan worden bediend met de Beo6-afstandsbediening maar u kunt de BeoMaster 5 ook bedienen met de Beo5 die op dezelfde manier wordt bediend als de Beo6.

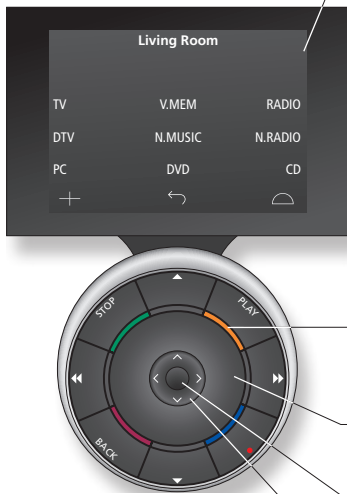

PC

BeoMaster 5 activeren



Teruggaan naar vorige Beo6-schermen



Scène-knoppen weergeven, zoals Zones of Luidspreker  
Druk nogmaals om terug te keren



Cijfers weergeven om een track of zender te selecteren  
Druk nogmaals om terug te keren

STOP

Weergave onderbreken en stoppen

PLAY

Afspelen starten

BACK

Menu-overlay verwijderen  
Druk nogmaals om opnieuw weer te geven



Kleurspecifieke functies selecteren  
Druk op het volumewiel naast de kleur



Draai om het volume te regelen  
Draai snel linksom om het geluid uit te schakelen



Gemarkeerde track, station, enz. afspelen  
Gebruik de middelste knop om te selecteren en te bevestigen



Navigatieknop links, rechts, omhoog en omlaag  
Navigeer in menu's door de knop in de gewenste richting te duwen



Bladeren door groepen en albums



Door tracks of zenders bladeren  
Houd deze knop ingedrukt om continu te bladeren



Stand-by

**Belangrijk** – ga voor meer informatie naar [www.bang-olufsen.com](http://www.bang-olufsen.com)

#### Afstandsbediening

Algemene informatie over bediening met de afstandsbediening vindt u in de met uw afstandsbediening meegeleverde gebruikershandleiding.

#### Soft-knoppen op de Beo6

Afhankelijk van de geactiveerde bron verschijnen er verschillende soft-knoppen op het scherm. Raak het scherm aan om de functie te activeren.





## Bediening met de Beo4

Uw BeoMaster 5 kan ook worden bediend met de Beo4-afstandsbediening zoals beschreven in deze handleiding.

- PC** Druk op **LIST** om PC weer te geven  
Druk op de middelste knop om de bron te activeren
- 0-9** Een genummerde track, zender of een optie selecteren
- LIST** Extra 'knoppen' weergeven voor functies of bronnen op de Beo4-display.  
Gebruik  $\wedge$  of  $\vee$  om te bladeren door de lijst.
- MENU** De menu-overlay weergeven
- $\blacktriangle$  Door tracks of zenders bladeren  
Houd deze knop ingedrukt om continu te bladeren
- $\blacktriangleleft \blacktriangleright$  Bladeren door groepen en albums
- $\blacktriangleleft \blacktriangleright$  Navigatie- en middelste knop; beweeg naar  $\blacktriangleleft$ ,  $\blacktriangleright$ ,  $\wedge$  en  $\vee$   
Navigeer in menu's door de knop in de gewenste richting te duwen
- $\bullet$  Middelste knop; druk in het midden om instellingen te selecteren en te bevestigen
-  De inhoud van de gekleurde lijst afspelen  
Houd deze knop ingedrukt om inhoud aan de gekleurde lijst toe te voegen of eruit te verwijderen
- $\blacktriangle$  Druk hierop om het volume te regelen  
Druk op het midden van de knop om het geluid uit te schakelen
- STOP** Pauzeer weergave
- PLAY** Afspelen starten
- BACK** Menu-overlay verwijderen
- $\bullet$  Stand-by

Selecteer een bron om ze te bedienen. De basisprincipes van de bediening zijn identiek voor alle bronnen. Bijkomende functies vindt u in de menu-overlays.

De bedieningswijze van N.MUSIC en N.RADIO beschreven in deze handleiding is alleen van toepassing wanneer de BeoMaster 5 niet is aangesloten op de BeoSound 5. De bedieningswijze van PHOTO en WEB is alleen van toepassing wanneer de BeoMaster 5 is aangesloten op een televisie.

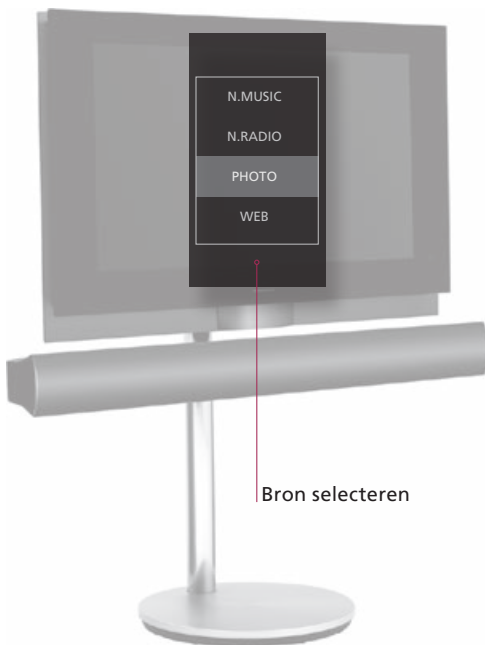

Bron selecteren

## Bediening met de Beo6



### Een bron selecteren

De BeoMaster 5 activeren en een bron selecteren.

### Bron wijzigen

Het bronselectiemenu openen om de bron te wijzigen.\*<sup>1</sup>

### Menu-overlay weergeven en weergave wijzigen

Tussen groepen bladeren.

### Door groepen/lijsten bladeren

Groepen bekijken; een specifieke track, zender, foto of website selecteren.\*<sup>2</sup>

### Toevoegen aan lijst

### Uit lijst verwijderen\*<sup>3</sup>

### Toevoegen aan/verwijderen uit gekleurde lijst

Als het item al aanwezig is, kan het via deze functie uit de gekleurde lijst worden verwijderd. Werkt in alle weergaven behalve afspeellijstweergave.

## Informatie

<b>N.MUSIC</b>	Digitale muziekbestanden.
<b>N.RADIO</b>	Radiozenders beschikbaar via internet.
<b>PHOTO</b>	Digitale foto's en videoclip weergegeven op uw televisiescherm.
<b>WEB</b>	Geselecteerde websites weergegeven op uw televisiescherm.
<b>Item</b>	Een item is een track, een foto, een zender, een lijst of een album.
<b>Groep</b>	Een groep bestaat uit minimaal één item.
<b>Lijst</b>	Dit verwijst naar een afspeellijst of een gekleurde lijst.

## Bediening met de Beo4



<b>PC</b>			Druk op	Selecteer bron en bevestig
<b>MENU</b>			Geef menu-overlay weer	Open het bronselectiemenu Selecteer bron en bevestig
<b>MENU</b> <b>+</b>	<b>5</b>		Geef menu-overlay weer	Druk op Selecteer weergave en bevestig
	<i>of</i>		Blader tussen groepen/lijsten	Vouw groep/lijst uit Blader in een groep/lijst Vouw groep/lijst samen
			Houd ingedrukt	Selecteer lijst en bevestig
<b>MENU</b> <b>+</b>	<b>8</b>		Geef menu-overlay weer	Druk op Volg de informatie op het scherm
			Houd ingedrukt	

<b>LIST</b>			Selecteer PC en bevestig	Selecteer bron en bevestig
<b>MENU</b>			Geef menu-overlay weer	Selecteer bron en bevestig
<b>MENU</b> <b>5</b>			Geef menu-overlay weer	Selecteer weergave en bevestig
	<i>of</i>		Blader tussen groepen/lijsten	Vouw groep/lijst uit Doorblader of vouw groep/lijst samen
			Houd ingedrukt	Selecteer lijst en bevestig
<b>MENU</b> <b>8</b>			Geef menu-overlay weer	Druk op Volg de informatie op het scherm
			Houd ingedrukt	

<sup>1</sup>\*Een bron selecteren U kunt de cijfertoetsen 1–4 gebruiken om een bron te selecteren.  
<sup>2</sup>\*Groepen/lijsten overslaan Druk links/rechts op uw afstandsbediening om groepen/lijsten over te slaan.

<sup>3</sup>\*Inhoud uit lijst of groep verwijderen U kunt inhoud verwijderen uit lijsten en gekleurde lijsten. In alle andere weergaven verwijdert deze functie de inhoud.

OPGELET! Wanneer u de BeoMaster 5 inschakelt, kan het een tijdje duren voor het product opstart.

U kunt al uw cd's opbergen en toch nog toegang krijgen tot uw muziek via de BeoMaster 5. Wanneer u uw muziek gekopieerd hebt naar uw BeoMaster 5, kunt u zoeken op genre, artiest, album, titel of map. De hier beschreven bediening is alleen van toepassing wanneer de BeoMaster 5 is aangesloten op een televisie en niet op de BeoSound 5.

### **Cursor naar huidige track**

#### **verplaatsen**

De cursor verplaatsen naar de track die wordt afgespeeld.

→ Geef menu-overlay weer

→ Druk op 1 voor 'Home/Return'

### **Willekeurige weergave in-/uitschakelen**

De tracks in de geselecteerde groep in willekeurige volgorde afspelen.

→ Geef menu-overlay weer

→ Druk op 3 voor 'Random on/off'

### **Informatie weergeven/verbergen**

Trackinformatie weergeven.

→ Geef menu-overlay weer

→ Druk op 4 voor 'Show info/Hide info'

### **Weergaven tonen**

De beschikbare weergaven voor N.MUSIC tonen.

→ Geef menu-overlay weer

→ Druk op 5 voor 'List root'

### **Alles afspelen/groep afspelen**

Het muzieksysteem instellen om de volledige muziekcollectie of een groep/lijst af te spelen.

→ Geef menu-overlay weer

→ Druk op 6 voor 'Play all/Play group'

### **Hoes-/trackinformatie**

Hoes in groot formaat of trackinformatie op het scherm weergeven.

→ Geef menu-overlay weer

→ Druk op 7 voor 'Full Size cover/Track info view'

### **Inhoud verwijderen**

De inhoud die u wilt verwijderen selecteren.

→ Selecteer track/album/groep/lijst

→ Geef menu-overlay weer

→ Druk op 8 voor 'Delete'

→ Volg de instructies op het scherm

## Informatie

#### **Groep Handleiding**

Een groep is bijvoorbeeld een lijst, een cd of een fotoalbum. Meer informatie over de specifieke software en de BeoMaster 5 vindt u in de handleiding in BeoConnect op uw computer.

#### **Lijsten bewerken Back-up**

Wij raden u aan lijsten aan te maken en te bewerken op uw computer. Vergeet niet om een back-up te maken van de muziek- en fotobestanden opgeslagen op de BeoMaster 5. Kopieer gewoon de inhoud van het BeoMaster 5-netwerkstation op uw computer naar een draagbare harde schijf of een cd.

**OPGELET!** Als de BeoSound 5 is aangesloten, gebeurt alle bediening van N.MUSIC en N.RADIO op de BeoSound 5. De albumhoes wordt ook op het televisiescherm weergegeven.

Krijg overal ter wereld toegang tot internetradiozenders. Sorteert de radiozenders op land, taal, genre en titel en maak uw eigen lijsten met uw favoriete zenders. De hier beschreven bediening is alleen van toepassing wanneer de BeoMaster 5 is aangesloten op een televisie en niet op de BeoSound 5.

### **Cursor naar huidige zender verplaatsen**

De cursor verplaatsen naar de zender die wordt afgespeeld.

→ Geef menu-overlay weer

→ Druk op **1** voor 'Home/Return'

### **Weergaven tonen**

De beschikbare weergaven voor N.RADIO weergeven.

→ Geef menu-overlay weer

→ Druk op **5** voor 'List root'

### **Inhoud verwijderen**

De te verwijderen inhoud selecteren in de favoriete gekleurde lijsten.

→ Selecteer zender/groep/lijst

→ Geef menu-overlay weer

→ Druk op **8** voor 'Delete'

→ Volg de instructies op het scherm

### **N.RADIO configureren**

Instellingen voor N.RADIO wijzigen.

→ Geef menu-overlay weer

→ Druk op **9** voor 'Configuration'

→   Wijzig instelling

 Sla instelling op en sluit het menu

**Lijsten bewerken** Wij raden u aan lijsten aan te maken en te bewerken op uw computer.  
**Gekleurde lijsten** Elke gekleurde lijst voor N.MUSIC kan tot 9 items bevatten. Elke gekleurde lijst voor N.RADIO kan tot 99 zenders bevatten. Zie de handleiding van de BeoConnect voor meer informatie.

**OPGELET!** Bij alle bronnen kunt u drukken op **Menu** snel gevolgd door een cijfertoets om een optie te selecteren uit de menu-overlay.

# PHOTO

Gebruik de speciale software op uw computer om foto's en videoclips te organiseren en geniet van digitale foto's en videoclips op uw televisie. De bediening werkt alleen als de BeoMaster 5 is aangesloten op een televisie.

## Cursor naar foto/clip verplaatsen

De cursor naar de weergegeven foto/videoclip verplaatsen.

Geef menu-overlay weer → Druk op 1 voor 'Home/Return'

## Diashow starten

Foto's/clips in de geselecteerde groep of alle groepen bekijken.\*<sup>1</sup>

Geef menu-overlay weer → Druk op 3 voor 'Slideshow' → Druk op STOP om te pauzeren.

## Informatie weergeven/verbergen

Foto/clipinformatie weergeven.

Geef menu-overlay weer → Druk op 4 voor 'Show info/Hide info'

## Een videoclip bekijken

Tijdens het bekijken van een videoclip en als er geen lijst wordt weergegeven op het scherm.

Verberg menu-overlay →      Spoel vooruit of terug Sla frames over Pauzeer weergave

## Foto draaien, inzoomen

Foto draaien of inzoomen op een foto op het scherm.

Geef menu-overlay weer → Druk op 6 voor 'Rechts roteren' en op 7 voor 'Zoom/Zoom uit' → Druk op de **middelste knop/STOP** om in/uit te zoomen → Druk op links/rechts om te pannen

## Inhoud verwijderen

De inhoud die u wilt verwijderen selecteren.

Selecteer foto/clip/groep/lijst → Geef menu-overlay weer → Druk op 8 voor 'Delete' → Volg de instructies op het scherm

## PHOTO configureren

Instellingen voor PHOTO wijzigen.

Geef menu-overlay weer → Druk op 9 voor 'Configuration' →     Wijzig instellingen Sla instelling op en sluit het menu

## Informatie

### Lijsten bewerken \*Diashow

Wij raden u aan lijsten aan te maken en te bewerken op uw computer.

Foto's en videoclips worden getoond volgens de instellingen in het menu 'Configuration'. U kunt luisteren naar N.RADIO en N.MUSIC terwijl u een diashow bekijkt. Gebruik de menu-overlay om N.RADIO of N.MUSIC te selecteren.

Bezoek uw favoriete websites via uw televisie. Blader tussen websites en navigeer op het televisiescherm met behulp van de afstandsbediening. De bediening werkt alleen als de BeoMaster 5 is aangesloten op een televisie.

**Scrollen**

Op een website scrollen wanneer er geen lijst wordt weergegeven.



**Navigeren**

Naar een link gaan en de nieuwe website weergeven.



**Een bookmark verplaatsen**

De gemarkeerde bookmark verplaatsen naar een groep.



**Cursor naar website verplaatsen**

De cursor naar de weergegeven website verplaatsen.



**Pop-ups weergeven**

Een lijst van pop-ups uit de menu-overlay bekijken.\*<sup>2</sup>



**Volgende/vorige weergeven**

Bladeren door websites.



**WEB configureren**

Instellingen wijzigen voor WEB.



**Bookmarks en mappen organiseren**

Voeg de websites die u wilt bekijken op uw televisiescherm toe in Internet Explorer op uw computer. Zie de handleiding van de BeoConnect voor meer informatie.

**Bookmarks verwijderen**

Geef de menu-overlay weer, druk op 8 en volg de instructies op het scherm.

**\*Pop-ups**

Gebruik 4 en 6 om de pop-ups weergegeven op het televisiescherm te bekijken.

## Gebruik vanuit een secundaire ruimte

Als u BeoLink hebt geïnstalleerd in uw woning, kunt u de volgende functies gebruiken vanuit een secundaire ruimte. In een secundaire audioruimte kunt u uiteraard alleen geluid horen in uw luidsprekers. Foto- en webbronnen zijn niet beschikbaar.

### Bediening met de Beo4

Inhoud bekijken en doorbladeren op uw tv in de secundaire ruimte.



### N.MUSIC inschakelen

N.MUSIC inschakelen vanuit een secundaire ruimte. Het geluid komt van de televisieluidsprekers en het scherm wordt uitgeschakeld.



### N.RADIO inschakelen

N.RADIO inschakelen vanuit een secundaire ruimte. Het geluid komt van de televisieluidsprekers en het scherm wordt uitgeschakeld.



### Gekleurde lijsten afspelen

Gekleurde lijsten afspelen vanuit een secundaire ruimte.



### Specifieke track/zender afspelen

Druk op één of meer cijfers binnen de twee seconden.



### Toevoegen aan gekleurde lijst

Snel een track of zender aan een gekleurde lijst toevoegen. Als een track of zender zich al in een lijst bevindt, kan deze niet worden toegevoegd.



## Informatie

### <sup>1</sup>\*Beo4 op Modus 1

Als de Beo4 zich in **Modus 1** bevindt, moet u op **PLAY** drukken in plaats van op de **middelste knop** en lang drukken op **BACK**.

### Menu-overlay in de secundaire ruimte

### <sup>2</sup>\*N.MUSIC/N.RADIO

Op sommige televisies in de secundaire ruimte moet u op **0** drukken om de menu-overlay weer te geven. Welke knop N.MUSIC/N.RADIO activeert, is afhankelijk van de instellingen op de BeoSound 5 (indien deze is aangesloten).

### Play Timer

Indien uw hoofdvideo- of audioproduct in een secundair systeem een Play Timer-functie heeft, dan kan de BeoMaster 5 geselecteerd worden als bron van een Play Timer. Wanneer de Play Timer start, zullen de items in de rode lijst worden afgespeeld. Dit betekent dat de inhoud die u wilt beluisteren in de Play Timer-functie in de rode lijst geplaatst moet worden.



Om volledige functionaliteit te bereiken in een Master Link-opstelling, moet de BeoMaster 5 worden aangesloten op een televisie in de primaire ruimte. Uw opties zijn afhankelijk van uw opstelling. De onderstaande illustratie is een voorbeeld van een opstelling.

### BeoMaster 5/BeoSound 5-opstelling

U kunt op een televisie in een secundaire ruimte dezelfde BeoMaster 5-inhoud bekijken als op uw televisie in de primaire ruimte. U kunt bijvoorbeeld de hoesafbeelding plus de naam van het album en de artiest zien van de muziek die speelt, internetradiozenders zien, door uw fotocollectie bladeren en surfen op het internet via uw favorieten.

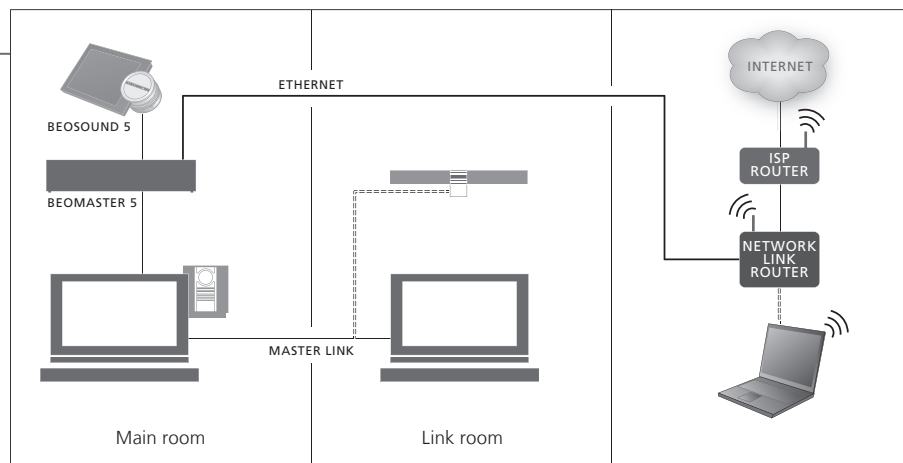

### BeoMaster 5-opstelling

U hebt dezelfde opties op uw televisie in de secundaire ruimte als op uw televisie in de primaire ruimte. Wanneer de BeoSound 5 niet is aangesloten, kunt u navigeren door N.MUSIC en N.RADIO. U kunt ook hoesafbeeldingen zien, bladeren door uw fotocollectie en surfen op internet.

#### Bediening in een secundaire ruimte

Op een televisie in een secundaire ruimte kunt u dezelfde BeoMaster 5-inhoud bekijken als op uw televisie in de primaire ruimte. Wanneer u dit doet, zal de inhoud op beide televisies worden weergegeven in standaard definitie.

#### CVBS-sigitaal

Om de distributie van gegevens in de secundaire ruimte mogelijk te maken, moet u een kabel aansluiten tussen de BeoMaster 5 en uw televisie in de primaire ruimte. Neem voor meer informatie contact op met uw Bang & Olufsen-dealer.

## Uw systeem installeren

De BeoMaster 5 kan op verschillende manieren worden geïnstalleerd afhankelijk van uw andere Bang & Olufsen-producten. Neem contact op met uw dealer als u wijzigingen wenst aan te brengen aan uw opstelling.

### BeoSound 5-opstelling

Wanneer de BeoMaster 5 wordt gecombineerd met de BeoSound 5, zullen muziek en radio worden bediend via de BeoSound 5.

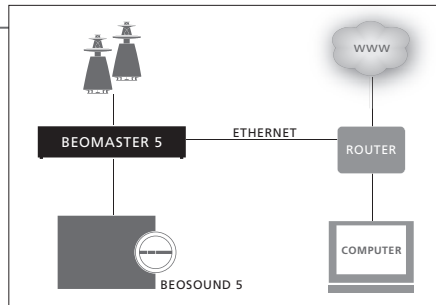

Informatie over de bediening van de BeoSound 5 vindt u in de handleiding van de BeoSound 5.

### Opstelling met audio-/videosysteem

De BeoMaster 5 wordt gekoppeld aan uw audio-/videosysteem in uw woning.

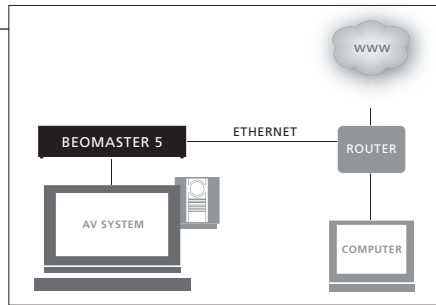

Informatie over het instellen van aangesloten producten vindt u in de handleidingen meegeleverd met de producten.

### Belangrijk

Laat voor een goede ventilatie ten minste 5 centimeter ruimte aan de zijkanten en 10 centimeter aan de bovenkant van het product vrij. Plaats de BeoMaster 5 nooit in een gesloten kast zonder ventilatie.

Om veiligheidsredenen *moet* het netsnoer uit het stopcontact worden vastgemaakt aan het product. Gebruik daarvoor de meegeleverde kabelklem en schroef.

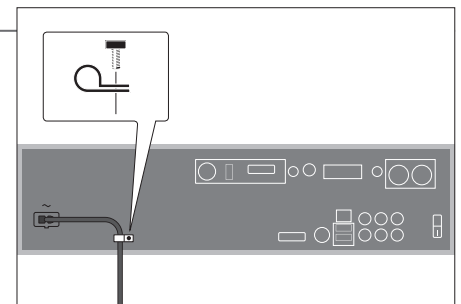
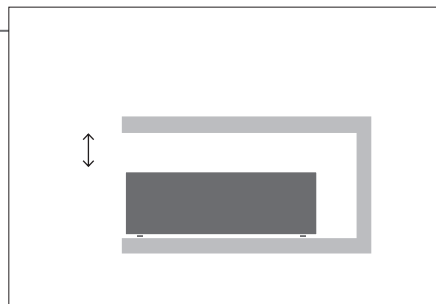

## Informatie

**Reinigen** Verwijder stof van de buitenkant met een zachte, droge doek. Verwijder vlekken of vuil met een zachte vochtige doek en een oplossing van water en mild reinigingsmiddel, zoals afwasmiddel.

Sluit de producten van uw systeem pas aan op het stroomnet nadat u alle aansluitingen hebt uitgevoerd.

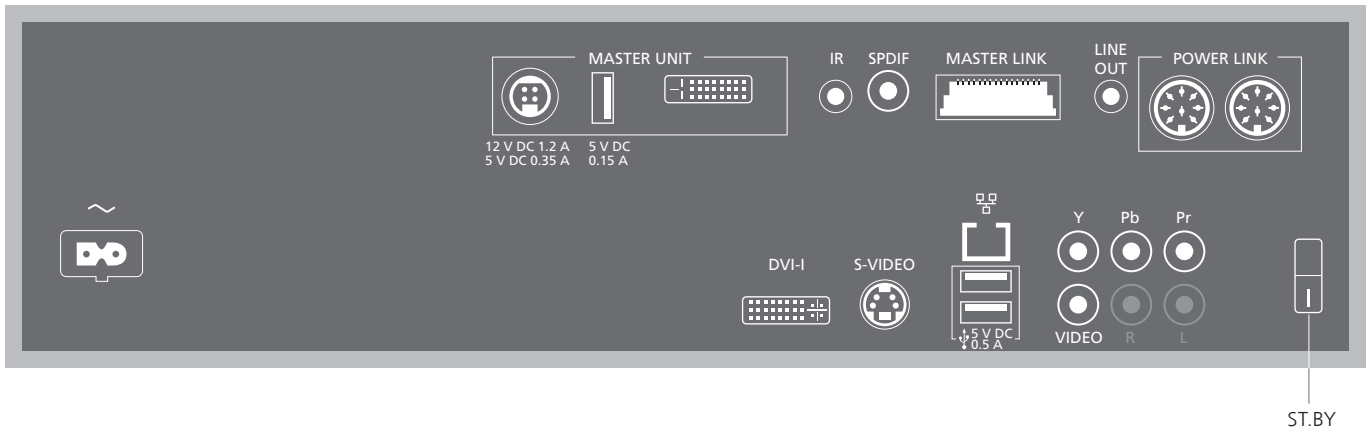

#### ~ – Netvoeding

Aansluiting voor het netsnoer.

#### MASTER UNIT

BeoSound 5-aansluitingen (POWER, USB en VIDEO).

#### IR

Externe infraroodontvanger.

#### SPDIF

Voor luidsprekers met een digitale ingang.

#### MASTER LINK

Aansluiting voor BeoLink-distributie door het huis.

#### LINE OUT

Geluidsuitvoer (L/R) naar televisie.

#### POWER LINK

Luidsprekeraansluitingen.

#### DVI-I

Televisieaansluitingen.

#### Ethernet

Ethernetaansluiting.\*<sup>1</sup>

#### → USB-audio-interface

Voor aansluiting van een draadloze USB-netwerkaart.

#### S-VIDEO

Televisieaansluitingen.

#### Y-Pb-Pr

Alternatieve televisieaansluitingen.

#### VIDEO

Alternatieve televisieaansluitingen.

#### ST.BY (stand-by)

Stand-byschakelaar.

**Software-updates** Om software-updates en N.RADIO te ontvangen, moet de BeoMaster 5 worden aangesloten op het internet.

<sup>1</sup>\*OPGELET! Sluit alleen aan op een Local Area Network (LAN) waarvan het bereik beperkt is tot uw appartement, woning of gebouw.

# Licentieovereenkomst voor eindgebruikers (EULA)

De BeoMaster bevat een beperkte editie van Windows XP<sup>®</sup>. Om deze editie te mogen gebruiken, moet u onderstaande EULA-voorwaarden lezen.

*Note that the EULA terms are in English only. No legally correct translation is currently available.*

## **EULA Terms**

You have acquired a device, BeoMaster 5, that includes software licensed by AmiTech from Microsoft Licensing, GP or its affiliates. Those installed software products of MS origin, as well as associated media, printed materials, and online or electronic documentation, are protected by international intellectual property laws and treaties. The SOFTWARE is licensed, not sold. All rights reserved.

IF YOU DO NOT AGREE TO THIS END USER LICENSE AGREEMENT EULA, DO NOT USE THE DEVICE OR COPY THE SOFTWARE. INSTEAD, PROMPTLY CONTACT AMITECH FOR INSTRUCTIONS ON RETURN OF THE UNUSED DEVICE; FOR A REFUND. ANY USE OF THE SOFTWARE, INCLUDING BUT NOT LIMITED TO USE ON THE DEVICE, WILL CONSTITUTE YOUR AGREEMENT TO THIS EULA (OR RATIFICATION OF ANY PREVIOUS CONSENT).

GRANT OF SOFTWARE LICENSE. This EULA grants you the following license: You may use the SOFTWARE only on the DEVICE.

NOT FAULT TOLERANT. THE SOFTWARE IS NOT FAULT TOLERANT. AMITECH HAS INDEPENDENTLY DETERMINED HOW TO USE THE SOFTWARE IN THE DEVICE, AND MS HAS RELIED UPON AMITECH TO CONDUCT SUFFICIENT TESTING TO DETERMINE THAT THE SOFTWARE IS SUITABLE FOR SUCH USE.

NO WARRANTIES FOR THE SOFTWARE. THE SOFTWARE is provided AS IS and with all faults. THE ENTIRE RISK AS TO SATISFACTORY QUALITY, PERFORMANCE, ACCURACY, AND EFFORT (INCLUDING LACK OF NEGLIGENCE) IS WITH YOU. ALSO, THERE IS NO WARRANTY AGAINST INTERFERENCE WITH YOUR ENJOYMENT OF THE SOFTWARE OR AGAINST INFRINGEMENT. IF YOU HAVE RECEIVED ANY WARRANTIES REGARDING THE DEVICE OR THE SOFTWARE, THOSE WARRANTIES DO NOT ORIGINATE FROM, AND ARE NOT BINDING ON, MS. No Liability for Certain Damages. EXCEPT AS PROHIBITED BY LAW, MS SHALL HAVE NO LIABILITY FOR ANY INDIRECT, SPECIAL, CONSEQUENTIAL OR INCIDENTAL DAMAGES ARISING FROM OR IN CONNECTION WITH THE USE OR PERFORMANCE OF THE SOFTWARE. THIS LIMITATION SHALL APPLY EVEN IF ANY REMEDY FAILS OF ITS ESSENTIAL PURPOSE. IN NO EVENT SHALL MS BE LIABLE FOR ANY AMOUNT IN EXCESS OF U.S. TWO HUNDRED FIFTY DOLLARS (U.S. \$250.00)

Limitations on Reverse Engineering, Decompilation, and Disassembly. You may not reverse engineer, decompile, or disassemble the SOFTWARE, except and only to the extent that such activity is expressly permitted by applicable law notwithstanding this limitation.

SOFTWARE TRANSFER ALLOWED BUT WITH RESTRICTIONS. You may permanently transfer rights under this EULA only as part of a permanent sale or transfer of the Device, and only if the recipient agrees to this EULA. If the SOFTWARE is an upgrade, any transfer must also include all prior versions of the SOFTWARE.

EXPORT RESTRICTIONS. You acknowledge that SOFTWARE is subject to U.S. export jurisdiction. You agree to comply with all applicable international and national laws that apply to the SOFTWARE, including the U.S. Export Administration Regulations, as well as end-user, end-use and destination restrictions issued by U.S. and other governments. For additional information see <http://www.microsoft.com/exporting/>

Maak altijd kopieën van uw gegevens om te garanderen dat uw foto's, muziekbestanden, enz. bij een storing in het systeem of het programma niet verloren gaan. De BeoMaster 5 beschikt over een antivirusprogramma dat de meest gebruikelijke computervirussen blokkeert.

## **Veiligheidskopie**

De gebruiker is ervoor verantwoordelijk om regelmatig veiligheidskopieën te maken van gegevens, met inbegrip van maar niet beperkt tot bestanden, foto's, muziek enz. De gebruiker is ervoor verantwoordelijk dat deze gegevens beschikbaar zijn op media die direct kunnen worden teruggezet op de BeoMaster of wanneer de BeoMaster is vervangen, op de nieuwe BeoMaster. Bovendien is de gebruiker ervoor verantwoordelijk om deze veiligheidskopieën indien nodig opnieuw te installeren.

Er moet een veiligheidskopie worden geplaatst op uw kantoorcomputer of andere externe apparatuur, zoals een draagbare harde schijf, of de gegevens moeten worden gekopieerd naar cd-roms of dvd-schijven.

Er moet ook een veiligheidskopie van gegevens worden gemaakt als de BeoMaster voor service wordt aangeboden. Het is vaak noodzakelijk om gegevensmedia als onderdeel van de reparatie te formateren, waarbij gegevens zonder waarschuwing verloren kunnen gaan. Bang & Olufsen is niet verantwoordelijk voor verlies van gegevens.

## **Gegevens opnieuw installeren**

Als u uw mediacollectie moet herinstalleren op de BeoMaster, moet u BeoPlayer-, BeoPort- of BeoConnect-software (alleen voor MAC-gebruikers) gebruiken om uw collectie naar de BeoMaster over te zetten. Dit zorgt ervoor dat u de gekoppelde taginformatie niet verliest.

## **Antivirusprogramma**

Een virusaanval kan leiden tot het defect raken van het systeem en verlies van belangrijke gegevens. In ernstige gevallen, moet u de BeoMaster onmiddellijk voor service aanbieden. Een reparatie veroorzaakt door een virusaanval valt NIET onder de garantie. De BeoMaster beschikt over een antivirusprogramma. Dit programma beschermt tegen de meest gebruikte hackerprogramma's. Het programma wordt minimaal gedurende vijf jaar automatisch geüpdatet via internet, op voorwaarde dat de BeoMaster constant op internet is aangesloten. Het programma wordt geïnstalleerd om alle bestanden die een virus bevatten direct en zonder waarschuwing te verwijderen. Bestanden overgezet naar de BeoMaster kunnen als gevolg worden verwijderd.

Bang & Olufsen is niet verantwoordelijk voor verlies als gevolg van een virusaanval.

 Dit product voldoet aan de bepalingen van Richtlijnen 2004/108/EC en 2006/95/EC.

Bezoek voor meer informatie over gebruik van Open Source Software in Bang & Olufsen-producten de website <http://www.bang-olufsen.com/contact-us> en voer de juiste informatie in.

This product incorporates copyright protection technology that is protected by U.S. patents and other intellectual property rights. Use of this copyright protection technology must be authorized by Rovi, and is intended for home and other limited viewing uses only unless otherwise authorized by Rovi. Reverse engineering or disassembly is prohibited.

HDMI, the HDMI logo and High-Definition Multimedia Interface are trademarks or registered trademarks of HDMI Licensing LLC.

Bang & Olufsen kan de kwaliteit van de internetradiozenders beschikbaar gesteld door programma-aanbieders niet garanderen.

### Afval van elektrische en elektronische apparaten (AEEA) – Milieubescherming



Elektrische en elektronische apparaten, onderdelen en batterijen gemarkeerd met dit symbool mogen niet als normaal huishoudelijk afval worden afgedankt. Alle elektrische en elektronische apparaten, onderdelen en batterijen moeten afzonderlijk worden verzameld en afgedankt. Als elektrische en elektronische apparaten en batterijen worden afgedankt door middel van verzamelssystemen zoals die in uw land beschikbaar zijn, dan beschermt u het milieu en de gezondheid, terwijl u ook bijdraagt aan het zorgvuldig en verstandig gebruik van de natuurlijke hulpbronnen. Het verzamelen van

elektrische en elektronische apparaten, batterijen en afval voorkomt potentiële vervuiling van de natuur met de gevaarlijke stoffen die aanwezig kunnen zijn in elektrische en elektronische producten en apparaten. Uw Bang & Olufsen-dealer zal u adviseren over de correcte manier van afdanken in uw land.

*Als een product te klein is om van het symbool te worden voorzien, dan zal het symbool worden geïntegreerd in de gebruikershandleiding, op het garantiebewijs of op de verpakking.*

---

*Alle producten van Bang & Olufsen voldoen aan de geldende milieuwetgeving over de hele wereld.*

---

### Acknowledgements and liability



Product names mentioned in this guide may be trademarks or registered trademarks of other companies. Portions utilize Microsoft Windows Media Technologies. Copyright © 1999–2002 Microsoft Corporation. All rights reserved. Microsoft, Windows Media and the Windows Logo are registered trademarks of Microsoft Corporation in the United States and/or other countries.

*Please note that Bang & Olufsen will, in no event, be liable for any consequential, incidental or indirect damages arising out of the use or inability to use the software.*









35 10644 110400003



